

skwatt

NOTICE D'INSTALLATION

Skwatt Stations Solo - Duo

230 V~ | 16 A max | 3,7 kW

Version du 13/01/2026

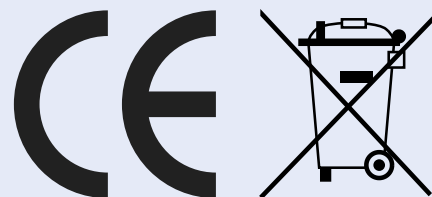

AVERTISSEMENT DE SÉCURITÉ



Avant toute intervention, coupez impérativement l'alimentation électrique via l'interrupteur général. Utilisez un testeur de tension pour confirmer l'absence de courant.

Ne pas respecter cette consigne expose à un risque mortel d'électrocution !

PRÉCAUTIONS ET CONSIGNES DE SÉCURITÉ 1/2

Installation – Skwatt Box + prise renforcée 3,7 kW



1. Champ d'application

La présente notice concerne l'installation d'une Skwatt Box associée à une prise renforcée 16 A (3,7 kW) destinée à la recharge de véhicules électriques ou hybrides rechargeables en courant alternatif monophasé 230 V.

L'installation doit impérativement être réalisée conformément à la norme NF C 15-100, et notamment à ses sections relatives :

- aux circuits spécialisés,
- à la protection des personnes,
- à la protection contre les surintensités,
- aux dispositifs différentiels,
- aux installations de recharge de véhicules électriques.

2. Qualification de l'installateur

⚠ Si vous n'avez aucune connaissance spécifique en installation électrique, il vous est recommandé de faire appel à un électricien qualifié (spécialisation IRVE -Infrastructure Recharge Véhicules Électrique - non-obligatoire) pour la pose d'un ou plusieurs produits Skwatt. Il est fortement recommandé de faire appel à un électricien qualifié, disposant des compétences requises pour les installations de recharge de véhicules électriques inférieures ou égales à 16A/3,7kW, et connaissant la norme NFC 15-100.



Pour toute installation réalisée dans un cadre professionnel, commercial, en établissement recevant du public (ERP), ou destinée à la facturation de recharges, l'installation par un électricien certifié IRVE est fortement recommandée et peut être exigée par l'assureur de l'exploitant.

L'installation par un particulier reste légalement autorisée pour un usage privé, sous réserve de respecter strictement les normes en vigueur.

Toute installation réalisée par une personne non qualifiée engage la responsabilité exclusive de l'installateur et/ou de l'utilisateur final.

3. Mise hors tension obligatoire

Avant toute intervention sur l'installation électrique :

- Couper l'alimentation électrique générale du circuit concerné au niveau du tableau électrique.
- Vérifier l'absence de tension à l'aide d'un appareil de mesure adapté et homologué (VAT ou multimètre conforme).
- Condamner, si nécessaire, le dispositif de coupure afin d'éviter toute réalimentation accidentelle pendant les travaux.

⚠ Toute intervention sous tension est strictement interdite.

Le non-respect de cette consigne expose à des risques graves d'électrocution et d'incendie.

4. Circuit électrique dédié (obligatoire)

Conformément à la norme NF C 15-100 – section 7-771 (infrastructures de recharge pour véhicules électriques) :

- La Skwatt Box et la prise renforcée doivent être alimentées par un circuit spécialisé dédié.
- Aucun autre équipement ou prise ne doit être raccordé sur ce circuit.

Protection en tête de circuit :

Le circuit doit impérativement être protégé par l'un des dispositifs suivants :

Solution recommandée (appareillages séparés) :

- un disjoncteur magnéto-thermique 20 A – courbe C,
- et un interrupteur différentiel 30 mA de type A minimum (type F recommandé pour la recharge de véhicules électriques).

Ou

Solution équivalente :

- un disjoncteur différentiel combiné (RCBO) 20 A – 30 mA – type A ou F, conforme à la norme NF C 15-100 / NF EN 61009-1.

Le dispositif différentiel doit être installé en tête du circuit dédié, dans le tableau électrique principal.

4 bis. Prérequis réseau électrique :

- Puissance disponible minimale recommandée : 6 kVA monophasé
- Régime de neutre TT recommandé
- Chute de tension maximale admissible : 3 %
- Tableau électrique en bon état, conforme et correctement mis à la terre

⚠ Toute installation réalisée sur un réseau électrique insuffisant, dégradé ou non conforme peut entraîner des dysfonctionnements, une dégradation prématurée du matériel et peut annuler la garantie du produit.

PRÉCAUTIONS ET CONSIGNES DE SÉCURITÉ 2/2

Installation – Skwatt Box + prise renforcée 3,7 kW



5. Protection différentielle obligatoire

Le circuit de recharge doit impérativement être protégé par :

- un dispositif différentiel 30 mA,
- de type A minimum (type F recommandé),
- conforme à la norme NF C 15-100.

⚠ L'absence, le mauvais dimensionnement ou l'inadaptation du dispositif différentiel peut entraîner un risque grave d'électrocution, d'incendie et de dommages matériels.

6. Section et nature des conducteurs

Le circuit d'alimentation de la Skwatt Box doit respecter les prescriptions suivantes :

- Section minimale des conducteurs : 3G2,5 mm² cuivre
- Conducteurs conformes aux normes en vigueur (U1000 R2V, H07RN-F ou équivalent selon mode de pose)
- Continuité du conducteur de protection (terre) obligatoire sur l'ensemble du circuit
- Aucune réduction de section n'est autorisée entre le tableau électrique et la Skwatt Box

7. Mise à la terre

- La prise renforcée et la Skwatt Box doivent être reliées à une prise de terre conforme
- La résistance de terre doit être compatible avec les exigences de la NF C 15-100
- La continuité de la terre doit être vérifiée avant mise en service

⚠ Toute absence ou défaut de mise à la terre rend l'installation dangereuse et non conforme.

Pour toute installation extérieure, en zone exposée à la foudre ou alimentée par un réseau électrique aérien, l'installation d'un dispositif de protection contre les surtensions (parafoudre type 2) en tête d'installation est fortement recommandée.

Cette protection permet de limiter les risques de détérioration des équipements électroniques en cas de surtension transitoire (orages, manœuvres réseau, défauts d'alimentation).

8. Environnement d'installation

- Installation en intérieur ou extérieur selon les indices de protection du matériel
- Respecter les distances minimales par rapport :
 - aux sources de chaleur
 - aux zones humides
 - aux zones inondables
- En extérieur, s'assurer de l'étanchéité des passages de câbles (presse-étoupes adaptés)

9. Fixation et intégrité mécanique

- La Skwatt Box doit être solidement fixée sur un support adapté
- Les fixations doivent être dimensionnées pour résister aux contraintes mécaniques normales
- Aucune modification du boîtier n'est autorisée (perçage, découpe, etc.)

10. Interdictions formelles

- Utilisation de rallonges, multiprises ou adaptateurs
- Branchement sur un circuit non dédié
- Modification du matériel
- Utilisation en cas de boîtier endommagé
- Utilisation hors des caractéristiques nominales (16 A / 230 V)

11. Vérifications avant mise en service

Avant la première utilisation :

- Vérifier le serrage de l'ensemble des connexions
- Contrôler le bon fonctionnement du dispositif différentiel
- Vérifier l'absence d'échauffement anormal
- S'assurer de la conformité globale de l'installation

12. Limitation de responsabilité

La Skwatt Box est conçue pour être utilisée exclusivement dans le cadre d'une installation conforme à la norme NFC 15-100.

Toute installation non conforme, modification du matériel ou utilisation inappropriée :

- annule toute garantie,
- dégage la responsabilité du fabricant,
- engage la responsabilité de l'installateur et/ou de l'utilisateur final
- y compris en cas d'incendie, surchauffe, détérioration de biens tiers ou dommages consécutifs

13. Maintenance et inspection

- Toute intervention ultérieure doit être réalisée hors tension
- En cas de doute, d'anomalie ou de dysfonctionnement, l'installation doit être immédiatement mise hors service et contrôlée par un professionnel qualifié

FIN DE VIE DU PRODUIT – RECYCLAGE ET MISE AU REBUT

Skwatt Box + prise renforcée 3,7 kW



1. Gestion en fin de vie (DEEE)

La Skwatt Box est un équipement électrique et électronique relevant de la directive européenne DEEE (2012/19/UE).

À ce titre :

- Le produit ne doit pas être jeté avec les ordures ménagères
- Le produit ne doit pas être abandonné dans l'environnement
- Le produit ne doit pas être démonté par un non-professionnel

2. Procédure avant mise au rebut

Avant toute opération de retrait ou de mise au rebut :

- Mettre impérativement l'installation hors tension
- Déconnecter le produit du réseau électrique
- S'assurer de l'absence de tension résiduelle
- Retirer le produit de son support sans l'endommager

Toute opération doit être réalisée par une personne qualifiée.

3. Filières de recyclage

Le produit doit être :

- confié à une déchetterie agréée DEEE
- ou remis à un organisme de collecte spécialisé
- ou retourné à un professionnel habilité à traiter les déchets électriques

Les composants électriques, électroniques et plastiques seront ainsi traités, recyclés ou valorisés conformément à la réglementation en vigueur.

4. Symbole DEEE

Le symbole de la poubelle barrée apposé sur le produit ou son emballage indique que ce produit fait l'objet d'une collecte sélective obligatoire.

5. Responsabilité de l'utilisateur

L'utilisateur final est responsable :

- du respect des obligations de tri et de recyclage
- de la conformité de la procédure de mise au rebut

Toute élimination non conforme :

- peut exposer à des sanctions réglementaires
- dégage la responsabilité du fabricant

6. Recyclage des emballages

Les éléments d'emballage (carton, plastiques, protections) doivent être :

- triés séparément
- déposés dans les filières de recyclage appropriées

7. Données et composants internes

La Skwatt Box peut contenir :

- des composants électroniques
- des cartes de communication

Avant recyclage :

- aucune donnée personnelle n'est stockée localement de manière persistante
- aucune action spécifique de suppression de données n'est requise

8. Limitation de responsabilité – Fin de vie

Toute opération de démontage, de recyclage ou de destruction :

- réalisée en dehors des filières agréées
- ou effectuée par une personne non qualifiée

est réalisée sous la responsabilité exclusive de l'intervenant.

SCHÉMA DE CÂBLAGE

Croquis destiné aux installateurs professionnels. Si vous n'êtes pas un professionnel, nous vous invitons à consulter les étapes de montage décrites dans les pages suivantes.

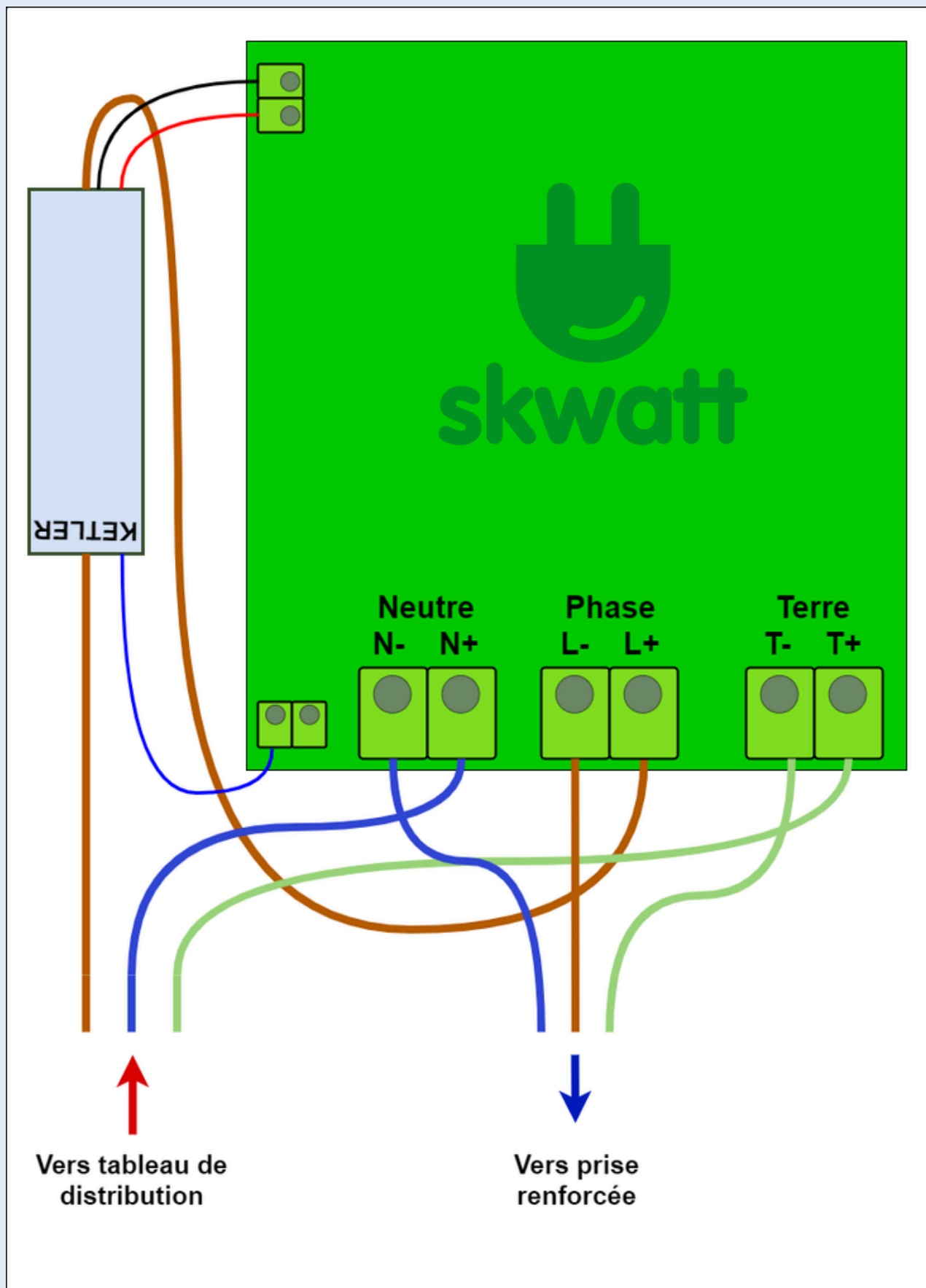

Skwatt Box + Prise renforcée Fixation murale

Disjoncteur différentiel 20A 30 mA
type A ou F



Distance linéaire	Section recommandée
≤ 25 m	3G2,5 mm ²
25 m à 40 m	3G4 mm ²
> 40 m	3G6 mm ²

Distance linéaire	Section recommandée
≤ 25 m	3G2,5 mm ²
25 m à 40 m	3G4 mm ²
> 40 m	3G6 mm ²

Lors de l'installation d'une Skwatt Box sur une ligne électrique d'une prise renforcée déjà existante, vérifiez impérativement que les sections des câbles sont respectées et que le disjoncteur déjà présent est bien adapté. **Skwatt ne pourra être tenu comme responsable en cas d'incidents survenus à la suite de l'installation d'une Skwatt Box sur une ligne existante non conforme.**

Skwatt Station Solo & Duo Fixation poteau

Disjoncteur(s) différentiel(s) 20A 30 mA
type A ou F



Distance linéaire	Section recommandée
≤ 25 m	3G2,5 mm ²
25 m à 40 m	3G4 mm ²
> 40 m	3G6 mm ²



Section recommandée
3G2,5 mm²

La Station Duo, composée de 2 Skwatt Box + 2 prises renforcées fixées sur 1 poteau nécessite les installations de 2 lignes électriques distinctes. Il est obligatoire d'installer 1 ligne électrique par Skwatt Box et par prise, avec 1 disjoncteur différentiel 20A 30mA au tableau par Skwatt Box.

DIMENSIONNEMENT DES CÂBLES

Utilisez un câble 3 conducteurs (phase + neutre + terre) avec une section adaptée à la distance :

Distance linéaire	Section recommandée
≤ 25 m	2,5 mm ²
25 m à 40 m	4 mm ²
> 40 m	6 mm ²

Ces sections concernent la liaison entre le disjoncteur 20A 30mA type A ou F (recommandé) situé au tableau électrique et la Skwatt Box fixée sur le poteau.

Note : Pour les versions Station Solo et Station Duo, le raccordement entre une Skwatt Box et sa prise renforcée est en 3G2,5 mm². Pour les versions Skwatt Box murales, le choix de la section de câble entre la Skwatt Box et la prise renforcée dépend de la distance qui sépare les 2 dispositifs.

Les borniers de raccordement des prises renforcées HAGER et de la Skwatt Box acceptent des sections de câbles de 2,5 mm² à 6 mm². **La section 10 mm² est surdimensionné et non compatible.**

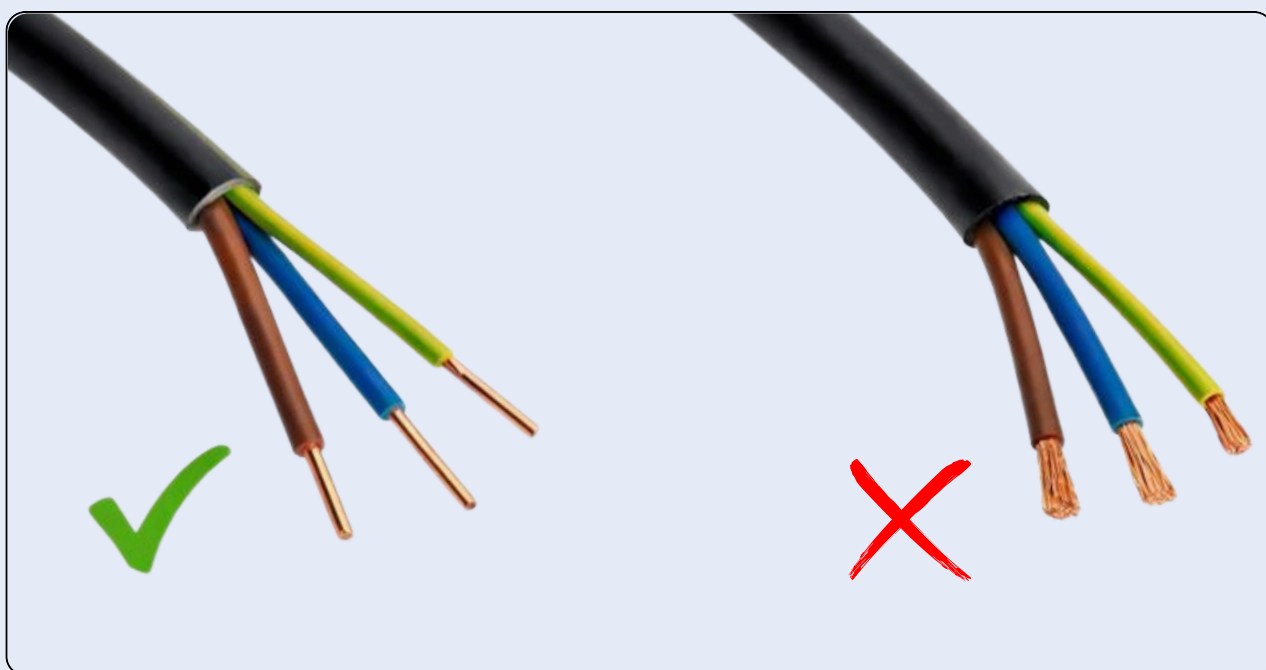

Veuillez utiliser des câbles rigides en **monobrins** pour faciliter les raccordements aux différents borniers de la carte électroniques et de la prise renforcée.

Pour toute question, rendez-vous sur :

www.skwatt.eu/support ou contactez support@skwatt.eu

POSE DU POTEAU ET MISE EN PLACE DE LA LIGNE ELECTRIQUE

Matériel fourni :

- 1 poteau thermolaqué noir (130 x 15 x 15 cm) et sa platine de fixation (21 x 25 cm)
- 4 vis galvanisées M8,8 Chevilles béton Ø12 mm

Matériel non fourni :

- Gaine TPC Ø40 mm (ou supérieure)
- Disjoncteur différentiel 20A 30mA type A ou F recommandé (1 par Skwatt Box)
- Câbles électriques adaptés

Outils recommandés :

- Pelle ou mini-pelle
- Béton prêt à l'emploi
- Niveau à bulle
- Perceuse à percussion + foret Ø12 mm
- Clé dynamométrique ou cliquet
- Pince à dénuder, tournevis isolés (plat, cruciforme)

ÉTAPES D'INSTALLATION DU POTEAU

Préparation du sol

- Creuser un trou de 50 x 50 cm sur 20 cm de profondeur minimum à l'emplacement futur de la borne pour accueillir un caisson en bois de la même taille.
- Amener la gaine TPC au centre du caisson béton en prévoyant une marge suffisante.

Coulage de la dalle béton

- Couler le béton dans le caisson et faire vibrer pour bien tasser la matière.
- Centrer la gaine verticalement.
- Lisser soigneusement la dalle, en vérifiant la planéité avec un niveau à bulle.
- Laisser sécher au minimum 24 heures (48 heures recommandées pour un durcissement complet).

Perçage et fixation du poteau

- Positionner le socle du poteau sur la dalle et simuler le passage par l'orifice inférieur du câble électrique en provenance du tableau.
- Tirer suffisamment de câble, au minimum jusqu'au sommet du poteau pour garder suffisamment de longueur de câble pour l'installation.
- Marquer les 4 emplacements de perçage.
- Percer les trous Ø12 mm sur environ 80 mm de profondeur.
- Insérer les chevilles adaptées.
- Fixer le poteau à l'aide des 4 vis M8,8 et serrer avec une clé dynamométrique.

RACCORDEMENT AU TABLEAU ÉLECTRIQUE



Les informations fournies dans cette section le sont à titre strictement indicatif et ne remplacent en aucun cas l'expertise d'un professionnel qualifié.

La réglementation n'interdit pas l'installation d'une Skwatt Box et d'une prise renforcée par un particulier. Toutefois, cette opération nécessite des compétences techniques solides et une parfaite connaissance des normes électriques en vigueur.

Skwatt décline toute responsabilité en cas d'incendie, de dommages matériels, corporels, pertes d'exploitation ou dommages indirects résultant d'une installation non conforme ou réalisée sans respect des prescriptions de la présente notice.

En cas de doute, il est fortement recommandé de faire appel à un électricien professionnel qualifié (idéalement certifié IRVE).

INSTALLATION DISJONCTEUR – LIGNE DÉDIÉE SKWATT BOX

1. Mise en sécurité

- Couper l'alimentation générale au disjoncteur de branchement.
- Vérifier l'absence de tension à l'aide d'un VAT.
- Identifier une rangée disponible dans le tableau électrique.

2. Protection du circuit

Installer sur rail DIN :

- soit un disjoncteur différentiel 20 A – 30 mA type A ou F (recommandé),
 - soit un ensemble composé d'un interrupteur différentiel 30 mA type A/F + disjoncteur 20 A courbe C.
- La protection doit être dédiée exclusivement à la Skwatt Box.

3. Raccordement amont (alimentation)

- Raccorder : - la phase (L) sur l'entrée phase du disjoncteur différentiel,
- le neutre (N) sur l'entrée neutre du disjoncteur différentiel,

via un peigne de répartition ou un bornier d'alimentation du tableau.

- Raccorder le conducteur de terre (PE) directement au bornier de terre du tableau électrique.

4. Raccordement aval (ligne dédiée Skwatt Box)

Raccorder en sortie du disjoncteur différentiel : - la phase (L) de la ligne dédiée,
 - le neutre (N) de la ligne dédiée,

au câble d'alimentation allant jusqu'à la Skwatt Box.

La ligne doit être strictement dédiée à l'équipement de recharge.

5. Vérifications et mise en service

- Vérifier le serrage de toutes les connexions (couple constructeur).
- Vérifier le cheminement et la protection mécanique du câble.
- Identifier le circuit dans le tableau : « Skwatt Box – borne de recharge VE ».
- Rétablir l'alimentation générale.
- Tester le disjoncteur différentiel via le bouton TEST.
- Vérifier la tension en sortie.



PASSAGE DU CÂBLE D'ALIMENTATION

- Acheminer le câble d'alimentation depuis le tableau électrique jusqu'au poteau au moyen d'une gaine ICTA (pose en intérieur) ou d'une gaine TPC (pose en extérieur ou enterrée) conformément aux prescriptions de la norme NF C 15-100.
- Introduire le câble par l'orifice inférieur du poteau, puis le faire cheminer verticalement jusqu'au sommet du poteau + 20 cm (longueur totale à prévoir depuis le sol = 150 cm).
- Réaliser impérativement une étanchéité conforme à la jonction entre la gaine et le poteau (presse-étoupe, mastic ou dispositif équivalent), afin d'éviter toute infiltration d'eau, de poussière ou de nuisibles.

ACCESSOIRES FOURNIS

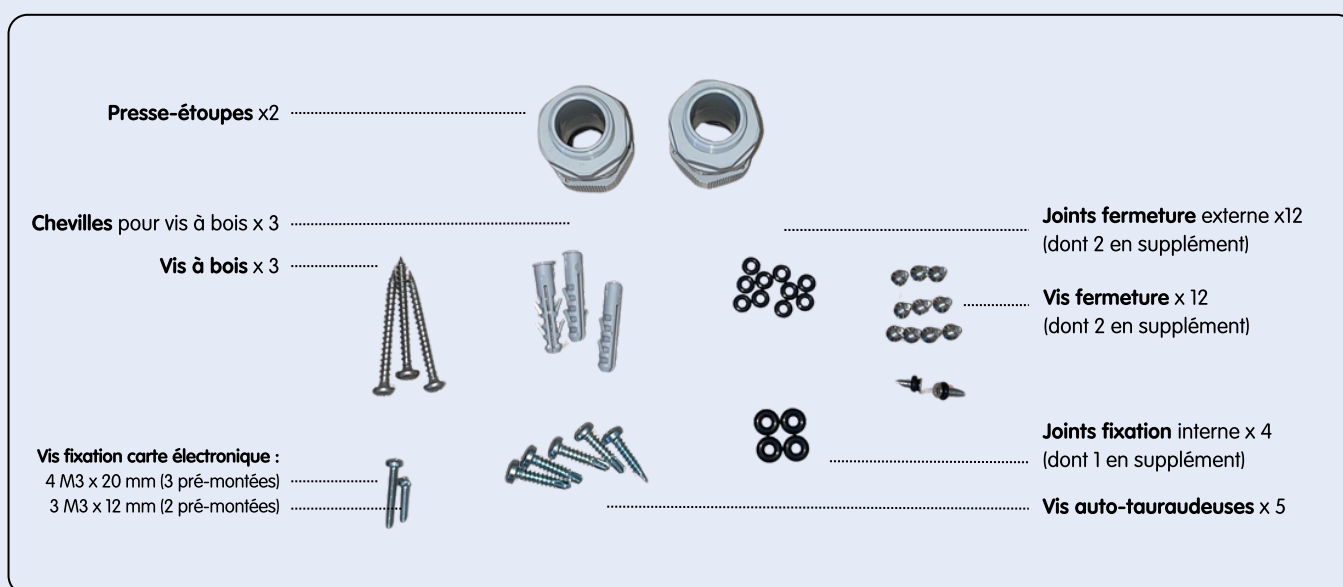

Avant toute intervention, assurez-vous que l'installation électrique est totalement hors tension. Utilisez un testeur de tension pour vérifier l'absence de courant.

Ne pas respecter cette consigne expose à un risque mortel d'électrocution.

Pour toute question, rendez-vous sur :

www.skwatt.eu/support ou contactez support@skwatt.eu

1 ÈRE ETAPE : FIXATION ET RACCORDEMENT DE LA PRISE RENFORCEE

Matériel fourni

- 1 prise renforcée HAGER
- 2 vis auto-taraudeuses

Matériel non fourni

- Câble 3G2,5 mm² (longueur : 40 cm), **de préférence en monobrins !**
- Pince à dénuder, tournevis plat, cruciforme, étoile

Installation

- Ouvrir le clapet de la prise. Dévisser la vis qui maintient la face bleue, ainsi que les 2 vis de fermeture pour accéder aux borniers (phase, neutre, terre).

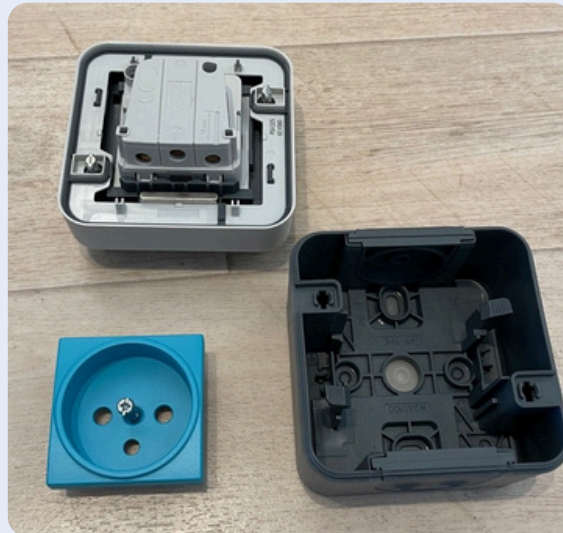

- Introduire un câble **3G2,5 mm² de 40 cm de longueur** par l'orifice arrière du boîtier de la prise, dénuder de **5 cm** côté prise et **10 cm** côté poteau, puis raccorder phase, neutre, terre.

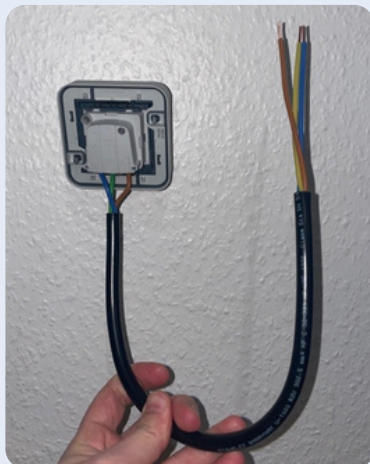

- Passer l'autre extrémité du câble dans le trou pré-percé prévu au niveau du poteau et fixer la base de la prise à l'aide de 2 vis auto-taraudeuses **sans joints**.

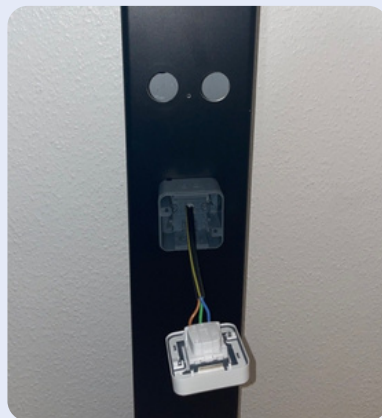

- Refixer le clapet de la prise : revisser les vis de fermeture, et replacer le cache bleu. Laisser l'extrémité du câble à l'intérieur du poteau.



Si vous êtes en possession d'une Station Duo, veuillez répéter l'opération pour installer la seconde prise renforcée de l'autre côté du poteau.

Pour toute question, rendez-vous sur :

www.sk watt.eu/support ou contactez support@sk watt.eu

2 EME ETAPE : FIXATION ET RACCORDEMENT DE LA SKWATT BOX

- Matériel fourni**
- Skwatt Box
 - Compteur MID pré-installé
 - 2 presse-étoupes
 - 3 vis auto-taraudeuses + joints d'étanchéité (gros modèle)
 - 10 vis de fermeture inviolables + joints d'étanchéité (petit modèle)
 - Matériel fourni non utilisé : vis à bois et leurs chevilles.

- Matériel non fourni**
- Disjoncteur différentiel 20A 30mA type A ou F (recommandé)
 - Câble(s) 3G2,5 mm² **monobrins**
 - Cutter, pince coupante, pince à dénuder
 - Tournevis plat, étoile, cruciforme, téton



Si vous êtes en possession d'une Station Duo, veuillez répéter les étapes à l'identique pour installer la seconde Skwatt Box de l'autre côté du poteau.

INSTALLATION DE LA SKWATT BOX

- Retirer la carte électronique de son emplacement en dévissant les 2 vis de fixation :
 - en haut à droite (M3 x 12mm)
 - en bas à gauche (M3 x 20mm)

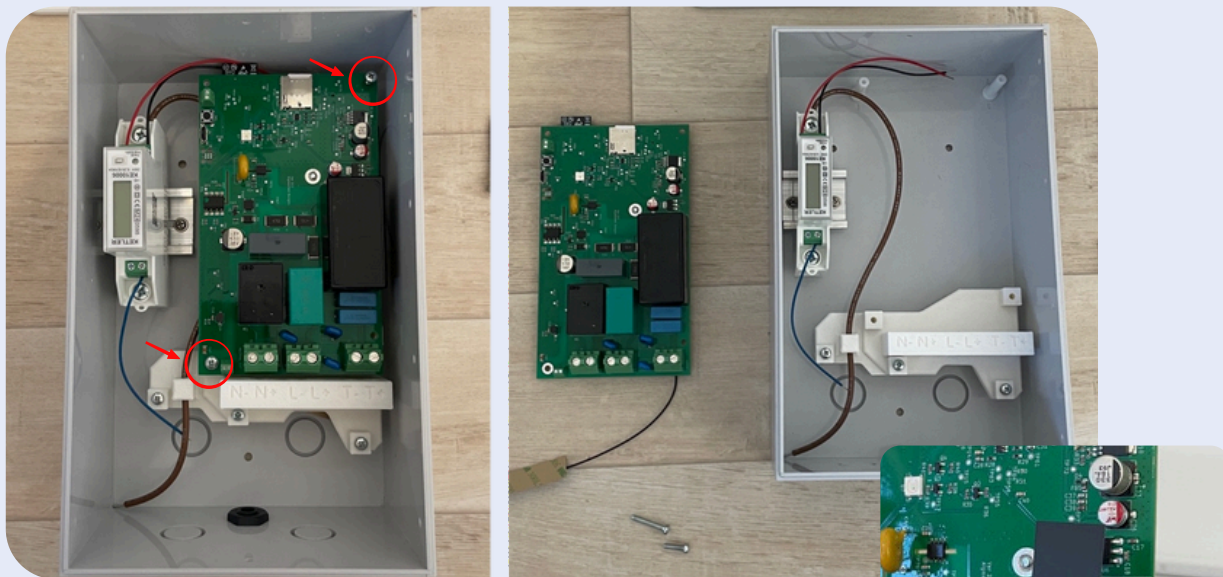

Afin d'éviter toutes dégradations de l'antenne lors du montage, celle-ci est désormais pré-scotchée en usine sur le relais (module noir). Ne pas la décoller pour faciliter les prochaines étapes.

Si vous êtes en possession d'une version non scotchée, veuillez scotchée l'antenne comme sur l'image ci-après.

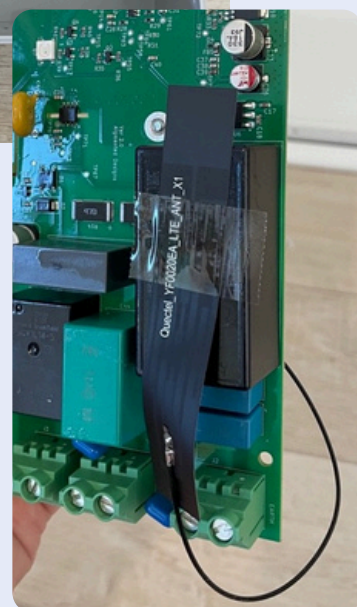

- Retirer les 2 opercules de plastiques situés sur la face arrière du boîtier avec un petit tournevis plat

Attention, opération définitive : ne pas retirer les opercules situés sur la face inférieure du boîtier. Cette variante est conçue pour les Skwatt Box fixées en façade d'un mur.

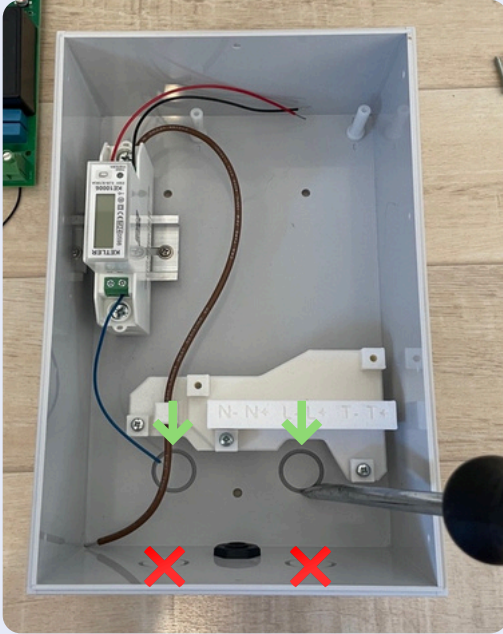

- Fixer les 2 presse-étoupes dans les orifices, en respectant le sens d'installation (corps vers l'extérieur du boîtier).

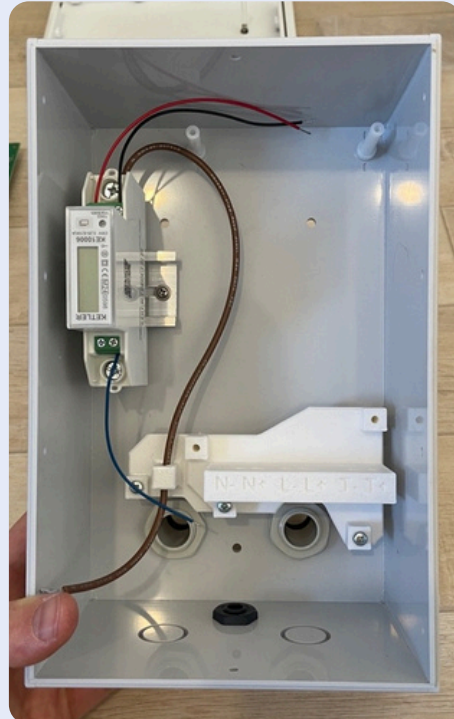

FIXATION PRESSE-ÉTOUPES

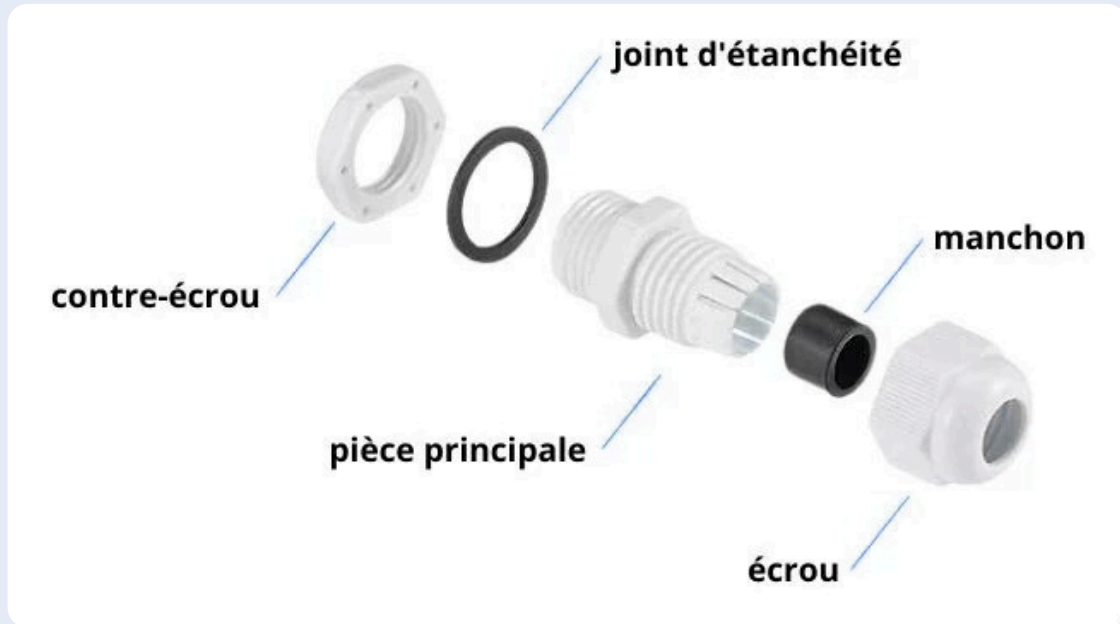

À cette étape, seul le contre-écrou est à visser à l'intérieur du boîtier. Veuillez à bien serrer pour assurer l'étanchéité du joint situé contre la face externe du boîtier.

Laisser l'écrou externe en position dévissée pour permettre le passage ultérieur des câbles électriques.

- Fixer le boîtier au poteau avec les 3 vis auto-taraudeuses + leur joint (gros modèle).

Pour assurer l'étanchéité, visser jusqu'à écrasement modéré du joint sans forcer ni écraser totalement ce dernier.



- **Si vous utilisez des câbles de 6 mm² de section** : pour faciliter les passages des câbles électriques dans la pièce plastique, veuillez vérifier que les vis du milieu et de droite qui maintiennent la pièce plastique sont bien **légèrement dévissées d'environ 3 mm**.

 Bien laisser la vis de gauche complètement vissée !

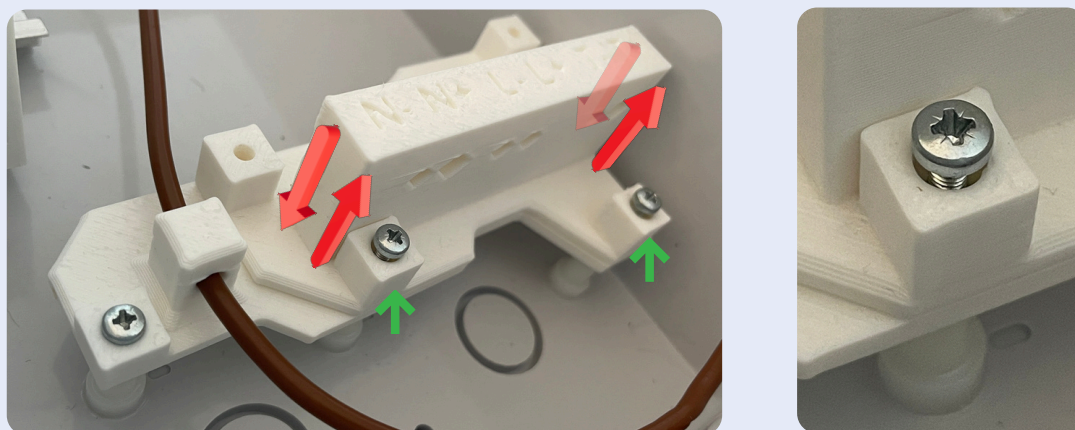

Cette astuce n'est pas utile lors de l'utilisation de câbles de section 2,5 mm² ou 4 mm².

Pourquoi ces deux vis de fixation sont desserrées ?

Cette manipulation peut être nécessaire lors de l'utilisation de câbles de section **3G6 mm²**.

Le desserrage partiel des deux vis permet de créer un léger jeu entre les deux éléments composant la pièce plastique, afin de faciliter le passage des câbles lors des étapes suivantes de l'installation. Si vous rencontrez des difficultés lors du raccordement, tirez légèrement vers vous la partie proéminente de la pièce plastique afin de libérer davantage d'espace, comme illustré dans les images ci-dessous.

Les images sont fournies à titre informatif uniquement ; **ne pas démonter la pièce plastique**.

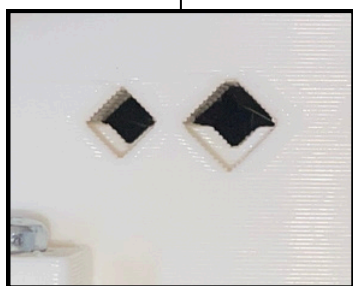
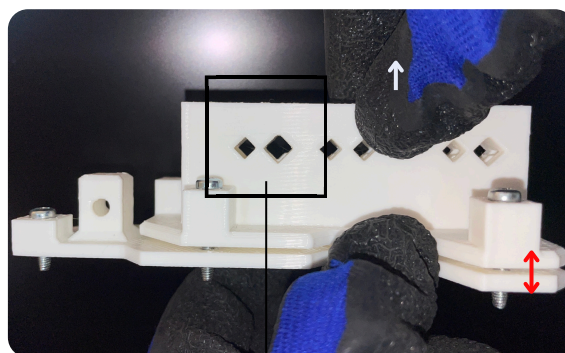
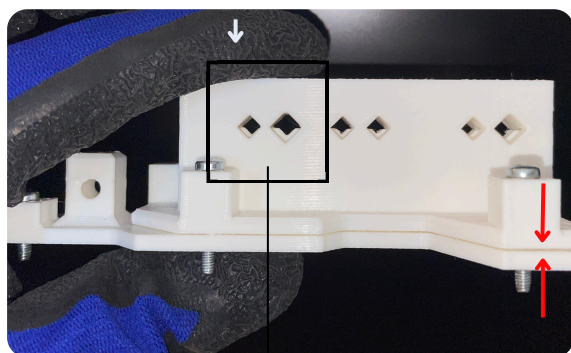

Vis serrées :
câbles verrouillés

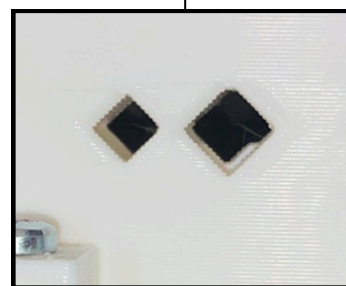

Vis desserrées + légère traction :
passage de câbles

RACCORDEMENT DE LA CARTE ELECTRONIQUE

Étapes préalables : vérifier l'ouverture de l'ensemble des borniers de la carte (flèches rouges)

Rappel : Si l'antenne n'est pas déjà scotchée, la scotcher temporairement sur le relais noir situé sur la face avant de la carte. Ce scotch servira uniquement à maintenir l'antenne pendant l'installation.

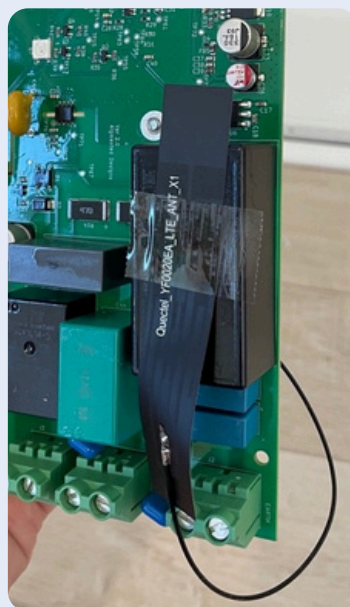

Carte électronique :

- Fixer la carte sur les 2 entretoises supérieures avec 2 vis M3 x 12 mm.

Commencer par fixer la vis de gauche puis celle de droite.

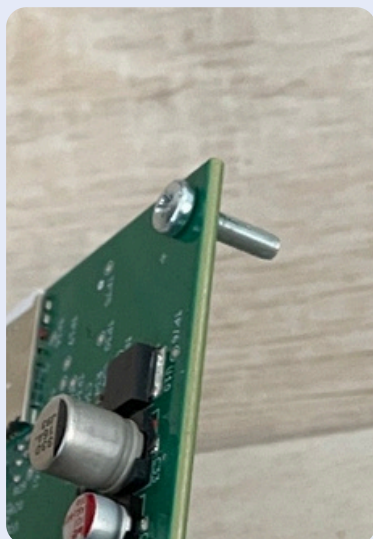

RACCORDEMENT DU COMPTEUR MID

- Connexion compteur partie supérieure :
 - Raccorder et serrer le petit fil **noir** dans bornier partie **supérieure**
 - Raccorder et serrer le petit fil **rouge** dans bornier partie **inférieure**

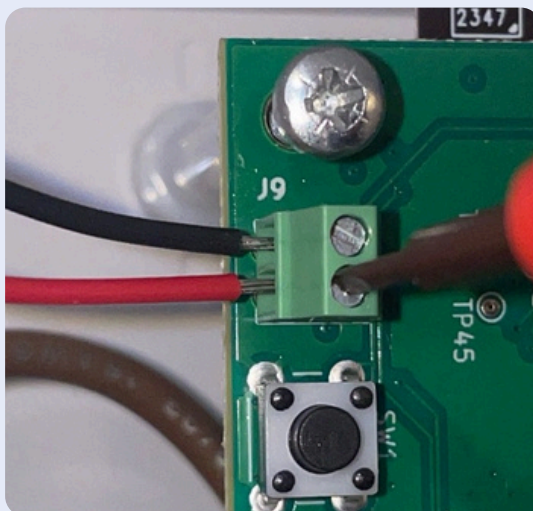

- Connexion compteur partie inférieure :
 - Raccorder et serrer le petit fil **bleu** dans le bornier **inférieur**, ouverture de **gauche**

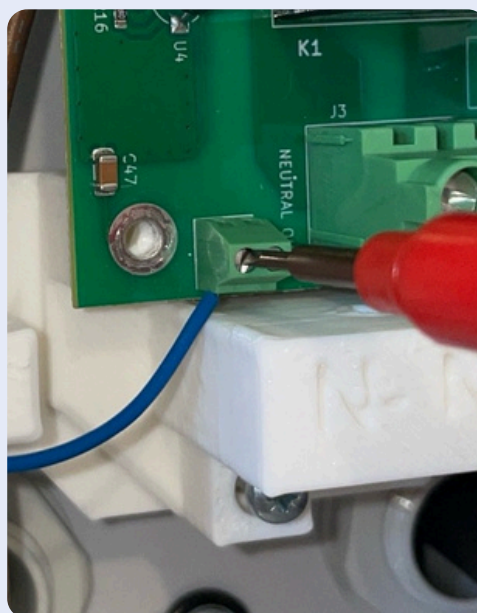

- Visser la vis M3 x **20mm** en bas à droite de la carte électronique.

Si vous utilisez des câbles de 6mm², ne pas serrer complètement et laisser 3mm de jeu comme les 2 autres vis qui fixe la pièce plastique.

S'assurer que le câble de l'antenne n'est pas coincé entre la carte électronique et le support.



- Connecter et serrer le **fil de phase** (brun) du compteur MID dans le bornier **L+** (milieu) de la carte électronique. Si difficulté, assurez-vous que le bornier est bien dévissé.



Pour faciliter le passage des câbles de 6mm² au travers de la pièce plastique, tirez légèrement vers vous la pièce lors de l'insertion des câbles.

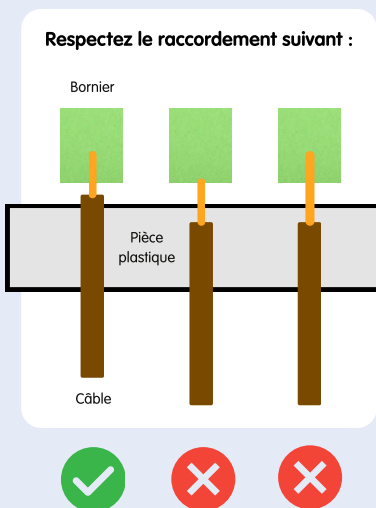
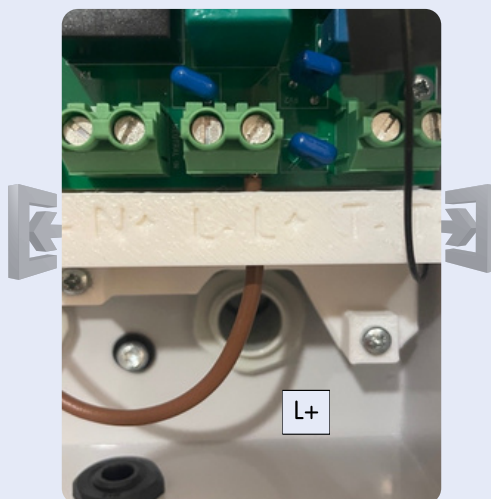

Résultat attendu : l'extrémité cuivrée du câble doit être totalement insérée dans le bornier, sans qu'aucune partie cuivrée du câble soit en contact avec la pièce plastique → ne pas dénuder sur une longueur trop conséquente !



Ne pas respecter cette étape expose à un risque d'échauffement et fonte de la pièce plastique lors de l'utilisation du produit.

RACCORDEMENT DE L'ALIMENTATION ET DE LA PRISE

- Insérer l'extrémité du câble de la prise renforcée situé à l'intérieur du poteau par le presse-étoupe de droite.



- Raccorder les 3 câbles dénudés selon le schéma suivant :

Le neutre (bleu) dans le **bornier N-**
La phase (brun) dans le **bornier L-**
La terre (vert/jaune) dans le **bornier T-**

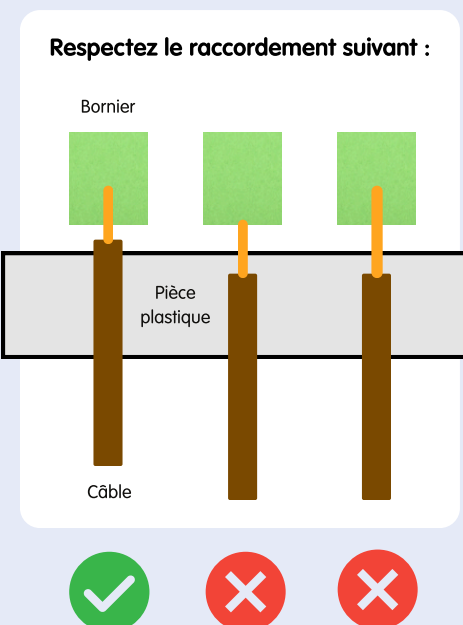
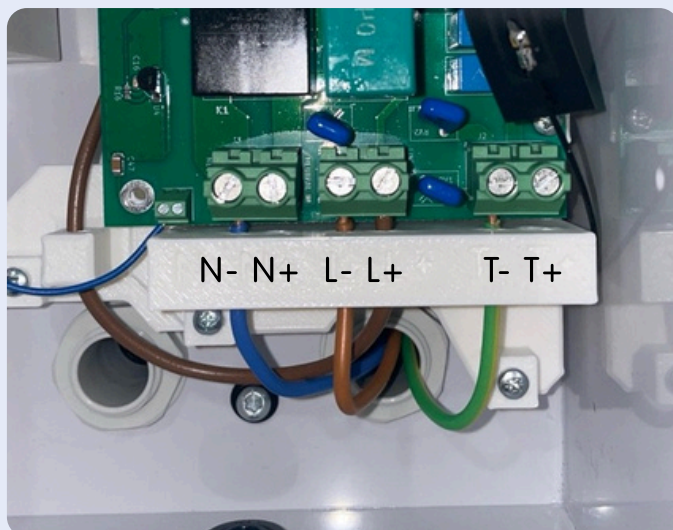

Résultat attendu : l'extrémité cuivrée du câble doit être totalement insérée dans le bornier, sans qu'aucune partie cuivrée du câble soit en contact avec la pièce plastique → ne pas dégainer sur une longueur trop conséquente !



Ne pas respecter cette étape expose à un risque d'échauffement et fonte de la pièce plastique lors de l'utilisation du produit.

- Dégainer l'extrémité du câble d'alimentation situé à l'intérieur du poteau de 15 cm voir plus si câble d'arrivée >2,5 mm² de section. Faire passer les 3 câbles dégainés par le presse-étoupe de gauche.



RACCORDEMENT ARRIVÉE ÉLECTRIQUE :

- Câble de terre (vert-jaune) : le dénuder et le raccorder au **bornier T+**
- Câble du neutre (bleu) : si besoin, le raccourcir de 5 cm, le dénuder et le raccorder sur le **bornier N+**
- Câble de la phase (brun) : si besoin, le raccourcir de 2-3 cm, dénuder et raccorder sur le **bornier inférieur compteur MID**.

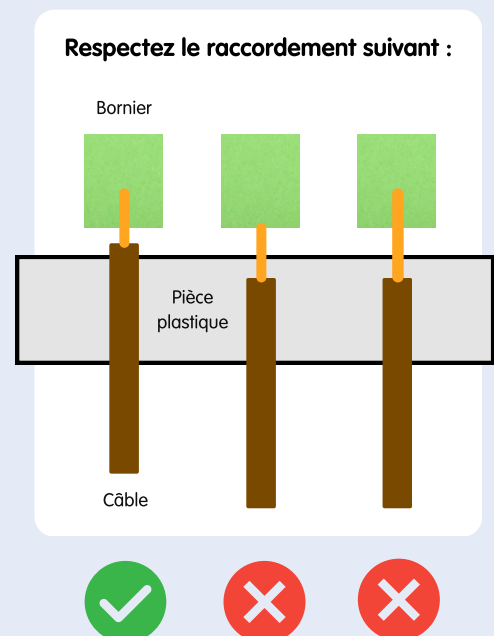

Attention : vérifier que le bornier inférieur du compteur MID est bien dévissé - en position ouverte avant d'essayer d'insérer le câble de phase venant du tableau.

Mémo pour repérage du bon câblage

- Borniers "+" => vers tableau (alimentation)
- Borniers "-" => vers prise (consommation)

- Serrer les écrous externes des 2 presse-étoupes, situés à l'intérieur du poteau, en les vissant dans le sens horloger.

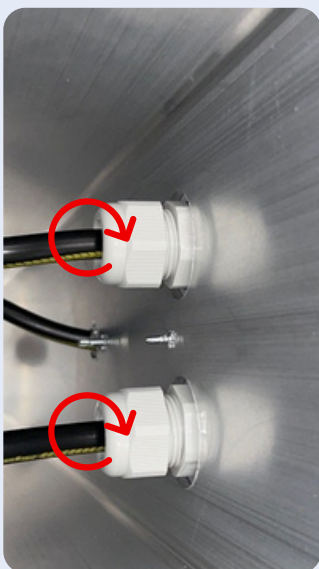

⚠ Attention : risque de blessure avec les extrémités des vis auto-taraudeuses.

- **Délicatement**, déplacer vers la droite sur environ 1 cm le compteur MID sur son rail pour faciliter la fermeture finale du boîtier.

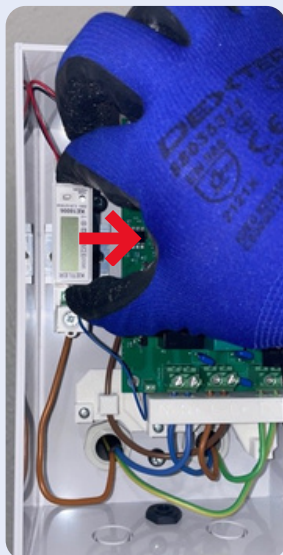

FIXATION DÉFINITIVE DE L'ANTENNE

- Retirez l'antenne et son scotch temporaire.
 - ⚠️ Aucun résidu de colle ne doit rester, cela risquerait de fondre ou d'endommager les composants.
- Collez l'antenne contre la paroi interne **droite** du boîtier à l'aide de sa membrane adhésive. Veillez à bien respecter une distance d'au minimum **1 cm** par rapport aux trous de vis de fermeture du boîtier pour éviter que celle-ci empêche la fermeture finale.



- **Sans forcer**, visser l'ensemble des 7 vis à têtes cruciformes afin de finaliser la fixation de la carte électronique et de la pièce plastique.



CONTRÔLE QUALITÉ AVANT FERMETURE

⚠️ Contrôlez soigneusement les points suivants :

- L'antenne est bien fixée contre la paroi.
- La carte électronique est bien vissée et stable.
- Le compteur MID est correctement installé.
- Tous les câbles sont correctement insérés et les borniers bien serrés.
- Le guide lumineux (pièce en plastique blanc transparent sur la façade du boîtier) ne dépasse pas en façade extérieure.
- Le guide de lumière est bien positionné avec son joint interne et sa pièce métallique de fixation appuyés contre le boîtier interne (attention fragile, ne pas forcer).

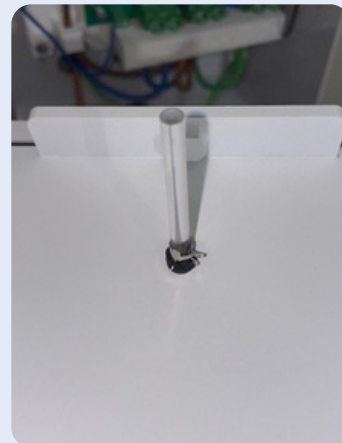

FERMETURE DU BOÎTIER

i Pour faciliter le vissage final, compressez légèrement la façade contre le boîtier.

- Placez le couvercle du boîtier.
- Vissez les 10 vis de fermeture avec leurs joints d'étanchéité.
- Vissez de manière uniforme, en croix, pour bien répartir la pression.
- Serrez suffisamment sans forcer, afin de ne pas écraser totalement les joints.
- Serrez la partie externe de chaque presse-étoupe pour finaliser l'étanchéité autour des câbles.
- Ajouter le capuchon du poteau pour finaliser l'installation.



Pour toute question, rendez-vous sur :

www.skwatt.eu/support ou contactez support@skwatt.eu

FIXATION DES QR CODES



Votre Skwatt Box est livrée avec 4 QR codes :

- 2 QR codes "boîtier" : destinés à être fixés sur la face latérale de votre choix
- 2 QR codes "prise" : destinés à être fixés sur le clapet de la prise renforcée

1 exemplaire supplémentaire par chaque QR code est prévu en cas de remplacement ultérieur.

Installation recommandée

Afin de permettre à vos clients de démarrer leurs recharges en toute autonomie, collez au moins 1 QR code "boîtier" sur la face latérale de votre choix de la Skwatt Box.

Vous pouvez également coller 1 QR code "prise" sur le clapet de la prise renforcée pour une meilleure visibilité.

⚠ Attention

Si vous installez plusieurs Skwatt Box, veillez lors du déballage et de l'installation à :

- ne pas mélanger les QR codes,
- coller chaque QR code sur la borne correspondante.

Cela garantit le bon fonctionnement du service et l'association correcte de chaque borne à son usage.

Félicitations ! Votre Skwatt Box est désormais prête à être mise sous tension et appairée à votre compte Skwatt Pro. Veuillez consulter le document "Guide de mise en service" pour finaliser l'installation de votre Skwatt Box.

Pour toute question, rendez-vous sur :

www.skwatt.eu/support ou contactez support@skwatt.eu